

# MKS - сменные вставки

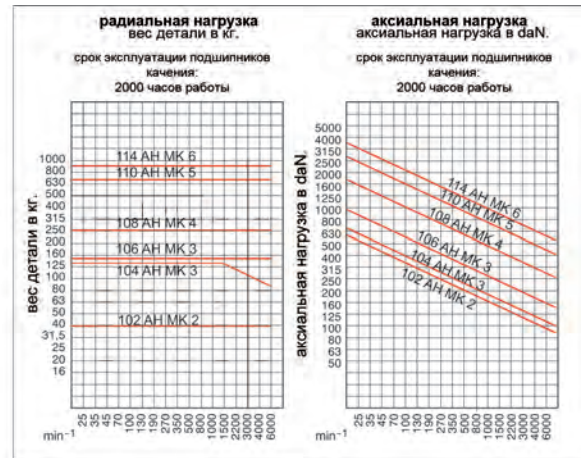
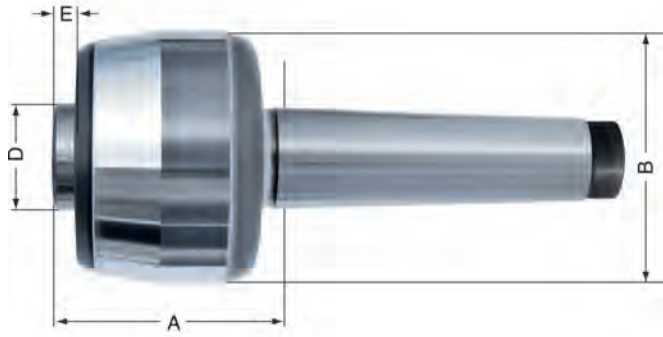

Вращающиеся центры MKS

Инструментальная группа A06  
Тип 614 вращающиеся  
центры 100 A для использования  
со сменными вставками

| Идент. номер | Посадочная поверхность МК | Размер | A   | B   | D  | E   | Радиальное биение | Макс.вес заготовки | Вес без учета веса вставок | вес  | Запасной вращающийся шпиндель |
|--------------|---------------------------|--------|-----|-----|----|-----|-------------------|--------------------|----------------------------|------|-------------------------------|
| 061030       | 2                         | 102    | 45  | 45  | 20 | 4   | 0,01              | 40                 | 440                        | 900  | 009836                        |
| 061031       | 3                         | 104    | 48  | 50  | 22 | 4,5 | 0,01              | 130                | 750                        | 1700 | 009838                        |
| 061032       | 3                         | 106    | 55  | 60  | 25 | 5   | 0,01              | 150                | 1100                       | 2200 | 009843                        |
| 061038       | 4                         | 108    | 67  | 70  | 32 | 5   | 0,01              | 250                | 1900                       | 3700 | 009870                        |
| 061039       | 5                         | 110    | 85  | 90  | 40 | 6   | 0,01              | 650                | 4400                       | 8000 | 009872                        |
| 061040       | 6                         | 114    | 101 | 105 | 50 | 6   | 0,015             | 900                | 8600                       | -    | 009874                        |



Инструментальная группа A06  
Тип 614-00 полный комплект  
со всеми вставками, упакован в  
деревянную коробку

| Идент. номер | Посадочная поверхность МК | Размер | Макс.вес заготовки | вес  |
|--------------|---------------------------|--------|--------------------|------|
| 061702       | 2                         | 102    | 40                 | 900  |
| 061703       | 3                         | 104    | 130                | 1700 |
| 061704       | 3                         | 106    | 150                | 2200 |
| 061705       | 4                         | 108    | 250                | 3700 |
| 061706       | 5                         | 110    | 650                | 8000 |

# Сменные вставки

Инструментальная группа A06  
Тип 616 - сменная вставка, угол вершины 60°

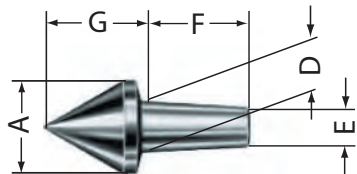

| Идент. номер | Размер | A  | D  | E    | F  | G    |
|--------------|--------|----|----|------|----|------|
| 070725       | 102    | 16 | 7  | 5,2  | 18 | 20   |
| 070728       | 104    | 20 | 12 | 9,6  | 24 | 24   |
| 070731       | 106    | 24 | 12 | 9,6  | 24 | 27,5 |
| 070734       | 108    | 28 | 15 | 12   | 30 | 31,5 |
| 070737       | 110    | 38 | 22 | 18,5 | 35 | 43   |
| 070740       | 114    | 50 | 28 | 24   | 40 | 54   |

Инструментальная группа A06  
Тип 616 - сменная вставка, угол вершины 75°

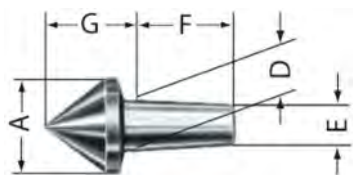

| Идент. номер | Размер | A  | D  | E    | F  | G    |
|--------------|--------|----|----|------|----|------|
| 070726       | 102    | 16 | 7  | 5,2  | 18 | 17   |
| 070729       | 104    | 20 | 12 | 9,6  | 24 | 19,5 |
| 070732       | 106    | 24 | 12 | 9,6  | 24 | 22,5 |
| 070735       | 108    | 28 | 15 | 12   | 30 | 25,5 |
| 070738       | 110    | 38 | 22 | 18,5 | 35 | 35   |
| 070741       | 114    | 50 | 28 | 24   | 40 | 44   |

Инструментальная группа A06  
Тип 616 - сменная вставка, угол вершины 90°

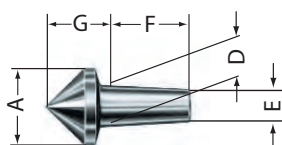

| Идент. номер | Размер | A  | D  | E    | F  | G    |
|--------------|--------|----|----|------|----|------|
| 070727       | 102    | 16 | 7  | 5,2  | 18 | 14,5 |
| 070730       | 104    | 20 | 12 | 9,6  | 24 | 16,5 |
| 070733       | 106    | 24 | 12 | 9,6  | 24 | 19   |
| 070736       | 108    | 28 | 15 | 12   | 30 | 21,5 |
| 070739       | 110    | 38 | 22 | 18,5 | 35 | 29   |
| 070742       | 114    | 50 | 28 | 24   | 40 | 36   |

Инструментальная группа A06  
Тип 616 - сменная вставка, угол вершины 60°VL

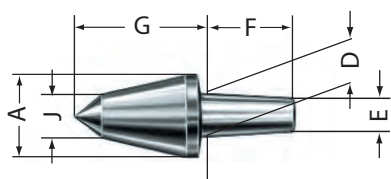

| Идент. номер | Размер   | A  | D  | E    | F  | G  | J    |
|--------------|----------|----|----|------|----|----|------|
| 070719       | 102      | 14 | 7  | 5,2  | 18 | 25 | 6    |
| 070720       | 104; 106 | 18 | 12 | 9,6  | 24 | 30 | 8    |
| 070721       | 108      | 26 | 15 | 12   | 30 | 43 | 12   |
| 070722       | 110      | 32 | 22 | 18,5 | 35 | 55 | 13   |
| 070723       | 114      | 42 | 28 | 24   | 40 | 70 | 18,5 |

Инструментальная группа A06  
Тип 616 - сменная вставка для пустотелых корпусов, угол 60°

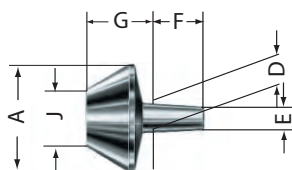

| Идент. номер | Размер | A   | D  | E    | F  | G    | J  |
|--------------|--------|-----|----|------|----|------|----|
| 070700       | 102    | 25  | 7  | 5,2  | 18 | 21   | 10 |
| 070701       | 104    | 35  | 12 | 9,6  | 24 | 26   | 15 |
| 070702       | 106    | 45  | 12 | 9,6  | 24 | 27   | 25 |
| 070703       | 108    | 55  | 15 | 12   | 30 | 31,5 | 30 |
| 070704       | 110    | 70  | 22 | 18,5 | 35 | 39   | 40 |
| 070705       | 114    | 100 | 28 | 24   | 40 | 52   | 55 |

Инструментальная группа A06  
Тип 616 - сменная вставка тип А, для деталей без центров, угол 60°

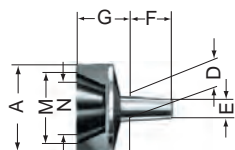

| Идент. номер | Размер | A   | D  | E    | F  | G  | M  | N  |
|--------------|--------|-----|----|------|----|----|----|----|
| 070707       | 102    | 25  | 7  | 5,2  | 18 | 18 | 20 | 10 |
| 070708       | 104    | 35  | 12 | 9,6  | 24 | 24 | 30 | 15 |
| 070709       | 106    | 45  | 12 | 9,6  | 24 | 25 | 40 | 25 |
| 070710       | 108    | 55  | 15 | 12   | 30 | 30 | 48 | 30 |
| 070711       | 110    | 70  | 22 | 18,5 | 35 | 39 | 63 | 40 |
| 070712       | 114    | 100 | 28 | 24   | 40 | 52 | 90 | 55 |

# Сменные вставки

Инструментальная группа A06  
 Тип 616 - сменная вставка тип В, для деталей без центров, угол 60°

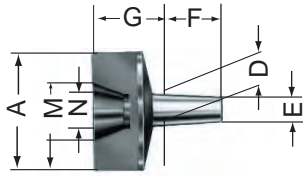

| Идент. номер | Размер | A  | D  | E    | F  | G  | M  | N  |
|--------------|--------|----|----|------|----|----|----|----|
| 228620       | 102    | 16 | 7  | 5,2  | 18 | 12 | 12 | 6  |
| 228621       | 106    | 22 | 12 | 9,6  | 24 | 16 | 18 | 10 |
| 228622       | 108    | 40 | 15 | 12   | 30 | 25 | 35 | 20 |
| 308632       | 110    | 52 | 22 | 18,5 | 35 | 30 | 45 | 30 |

Инструментальная группа A06  
 Тип 616 съемник



| Идент.номер | Для размера |
|-------------|-------------|
| 061707      | 102         |
| 061708      | 104/106/108 |
| 061709      | 110/114     |