

Особенно хорошо подходит для использования на обрабатывающих центрах.
Возможность зажима со стороны основания, с механическим усилением зажимного усилия.

Зажимная система гидравлическая, с перемещением, подключение гидравлики для простого цилиндра одинарного действия

Технические особенности:

- Корпус из стали
- Все направляющие закаленные и шлифованные
- Длинный зажимной суппорт с поперечными пазами, со всех сторон закаленный, функциональные поверхности шлифованные.
- Зажимные поверхности для прижимных лап

Преимущества для заказчиков:

- Через расположенные с двух сторон смазочные ниппели могут быть смазаны все подверженные износу направляющие и резьба шпинделя
- Стабильная защита от стружки предотвращает попадание стружки внутрь корпуса

Инструментальная группа A32
Тип 743-20 RKE-H L
Со ступенчатыми губками или стандартными сменными губками

Идент.номер	165649	165646
Ширина губки A	125	125
Исполнение кулачков	ступенчатые губки	стандартные сменные губки
B1	-	0-215
B2	0 - 216	-
B3	97 - 312	-
C	40	40
D	428	428
E	140	140
F	400	400
G _{-0,02}	100	100
H ₁	-	110,5
H2	112,5	-
H3	56,5	-
J1	-	78
J2	70	-
K	126	126
L1	-	92
L2	94	-
M	40	-
M*	30	-
N _{-0,01}	20	-
Диапазон смещения W	1x108	1x108
Рабочий ход Z	109	109
a	80	80
b	15,6	15,6
c1	M 8x14	M 8x14
c2	M 5x10	M 5x10
c3	M10x18	M 10x18
d	60	60
e	12	12
f	18	18
l	240	240
m1 _{±0,02}	-	129,5
m2 _{±0,02}	127,5	
n _{±0,02}	183,5	
Усилие зажима, кН	40	40
Вес, кг	41	41

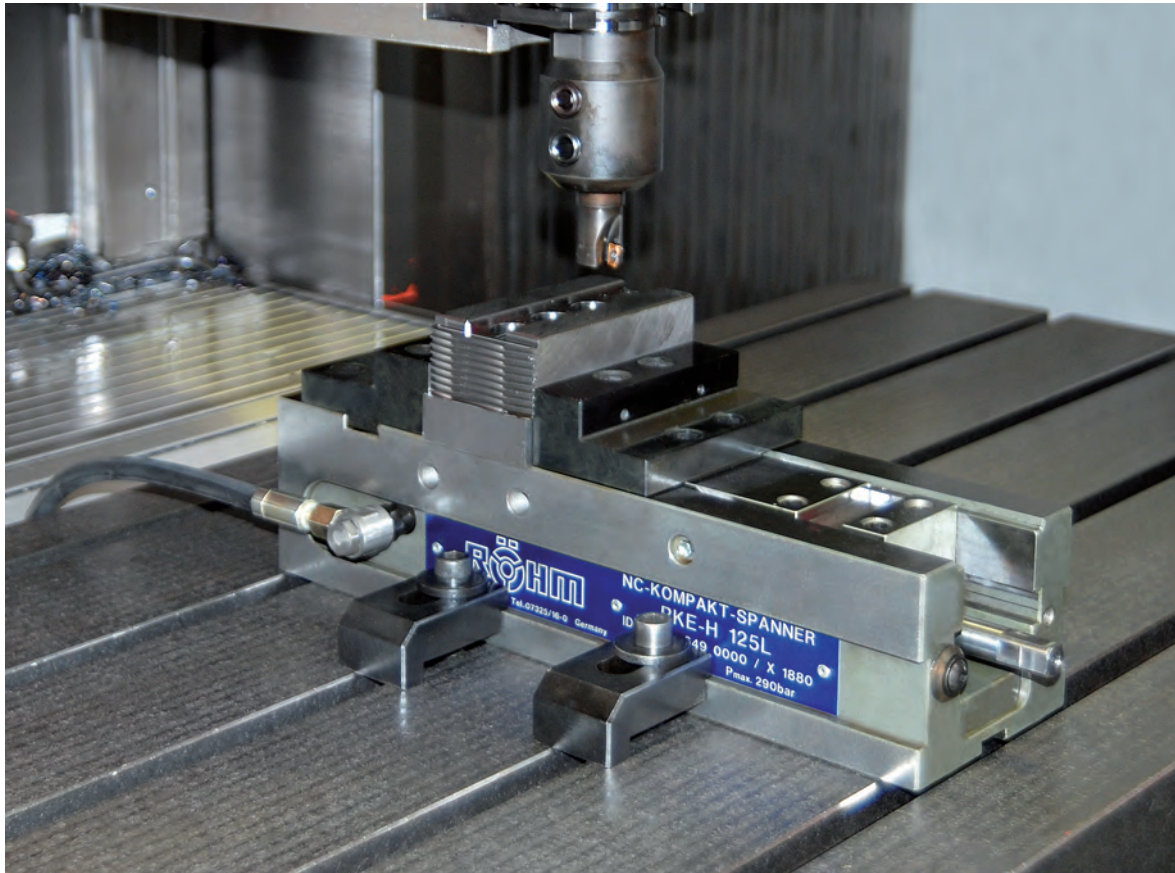

со ступенчатыми губками

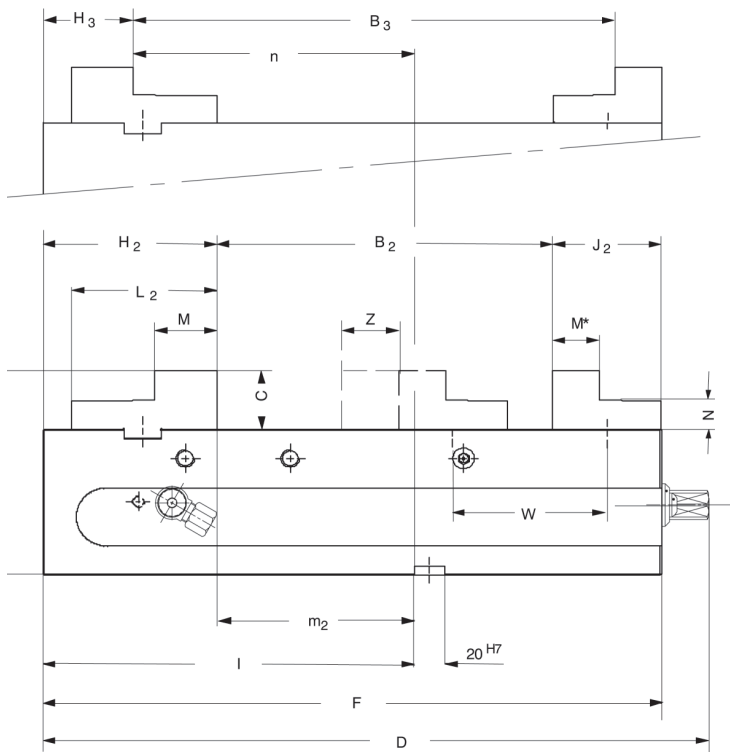

со стандартными губками

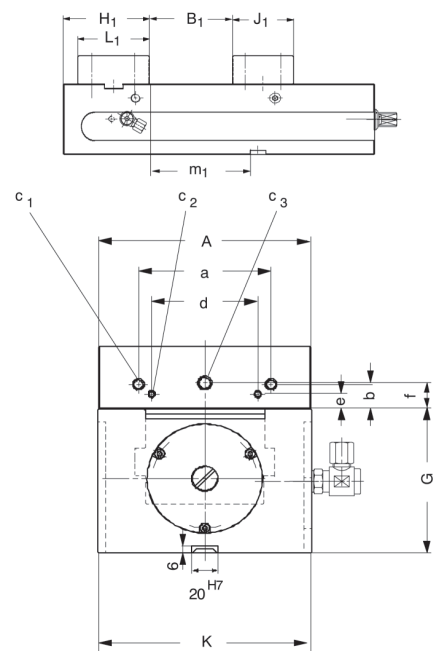

Оснастка для RKE-H L

Инструментальная группа A37 Тип 743-50 стандартные сменные губки SA с возможностью переворота	Идент.номер	Размер	Ширина	Высота
	162628	125	125	40



Инструментальная группа A37 Тип 743-51 ступенчатые губки SB с возможностью переворота	Идент.номер	Размер	Ширина	Высота
	160343	125	125	40



Инструментальная группа A37 Тип 743-72 несущие губки TB Без поворотных острозубых вставок	Идент.номер	Размер	Ширина	Высота
	165856	125	125	20



Инструментальная группа A37 Тип 721 нормальные губки SGN Одна сторона гладкая, одна сторона с канавками, обе стороны шлифованные	Идент.номер	Размер	Ширина	Высота
	158897	125	125	39,7

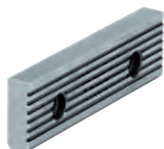

Инструментальная группа A37 Тип 746-50 нормальная губка с тонкой насечкой SGNf С возможностью переворота, для повышения специфического давления (более высокое удерживающее усилие), одна сторона с тонким рифлением, одна сторона с продольными канавками	Идент.номер	Размер	Ширина	Высота
	163225	125	125	39,7

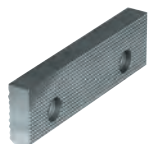

Инструментальная группа A37 Тип 721 призматические губки SPR С шлифованными вертикально и горизонтально призмами, закаленные, для использования совместно с SGN; предназначены только для систем с зажимом двух деталей	Идент.номер	Размер	Ширина	Высота	Диапазон зажима	
					горизонтальный	вертикальный
	082363	125	135	39,6	4-20	6-40

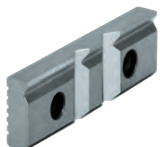

Оснастка для RKE-H L

Инструментальная группа A37 Тип 721-52 нормальные губки SGNA С переставляемым упором базирования заготовок, закаленные и шлифованные; предназначаются только для систем с зажимом двух заготовок	Идент.номер	Размер	Ширина	Высота
	150740	125	135	39,6



Инструментальная группа A37 Тип 721 подтягивающие губки SNF С пружинной пластиной, закаленные и шлифованные	Идент.номер	Размер	Ширина	Высота
	077105	125	135	39,6

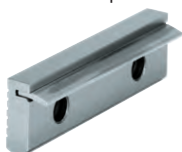

Инструментальная группа A37 Тип 728-00 призматические губки и нормальные губки SBO Незакаленные и вороненные, с опорой для заготовок; для BOF и BSS	Идент.номер	Размер	Ширина	Высота	Диапазон зажима	
					горизонтальный	вертикальный
317260	125	135	39,8	3-13	6-40	



Инструментальная группа A37 Тип 743-74 поворотные острозубые вставки для несущих губок 743-72	Идент.номер	Размер	Ø	Высота
	165854	125	28	10



Инструментальная группа C15 Тип 7004-Y рукоятка НКУ С внутренним восьмигранником	Идент.номер	Объем поставки	Размер	восьмигранник	L
	009152	штука	125	14	125

