



Крепится со стороны основания.
Из одной отливки

Зажимная система «механика-механика» с повышением усилия, с ручным приводом.
Со ступенчатыми губками

Технические особенности:

- Опорные поверхности закаленные и шлифованные
- стабильный корпус из чугуна с шарообразным графитом
- Длинный зажимной суппорт с поперечными пазами
- Приводной шпиндель с предварительной установкой зажимного усилия
- Зажимные поверхности для прижимных лап

Преимущества для заказчиков:

- Стабильная защита от стружки предотвращает попадание стружки внутрь корпуса.
- Ступенчатые губки, с возможностью переверота, закаленные и шлифованные
- Крепежная резьба M12 для упора базирования заготовок

Инструментальная группа А32
Тип 743-10 RKG-L
Со ступенчатыми губками

Идент.номер	164691	164692	164693
Ширина губки A	125	160	200
Исполнение кулачков	ступенчатые губки	ступенчатые губки	ступенчатые губки
B2	0-216	0 - 320	0 - 315
B3	97-312	131 - 451	131 - 451
C	40	50	60
D	463	618	618
E	140	165	175
F	400	530	530
G _{-0,02}	100	115	115
H2	112,5	130	135
H3	56,5	64	64
J2	70	97	97
K	126	162	162
L2	94	98	103
M	40	34	39
M*	30	32,5	32,5
N _{-0,01}	20	25	25
W	1x108	2x102,5	2x102,5
Z	109	117	117
a	80	100	125
b	15,6	19,6	24,6
c1	M8x14	M 8x14	M 10x15
c2	M5x10	M 5x9	M 5x10
c3	M10x18	M 10x18	M 14x20
d	60	80	110
e	12	12	12
f	18	20	25
l	240	200	200
m2 _{±0,02}	127,5	70	65
n _{±0,02}	183,5	136	136
Усилие зажима, кН	40	60	60
Вес, кг	41	79	85

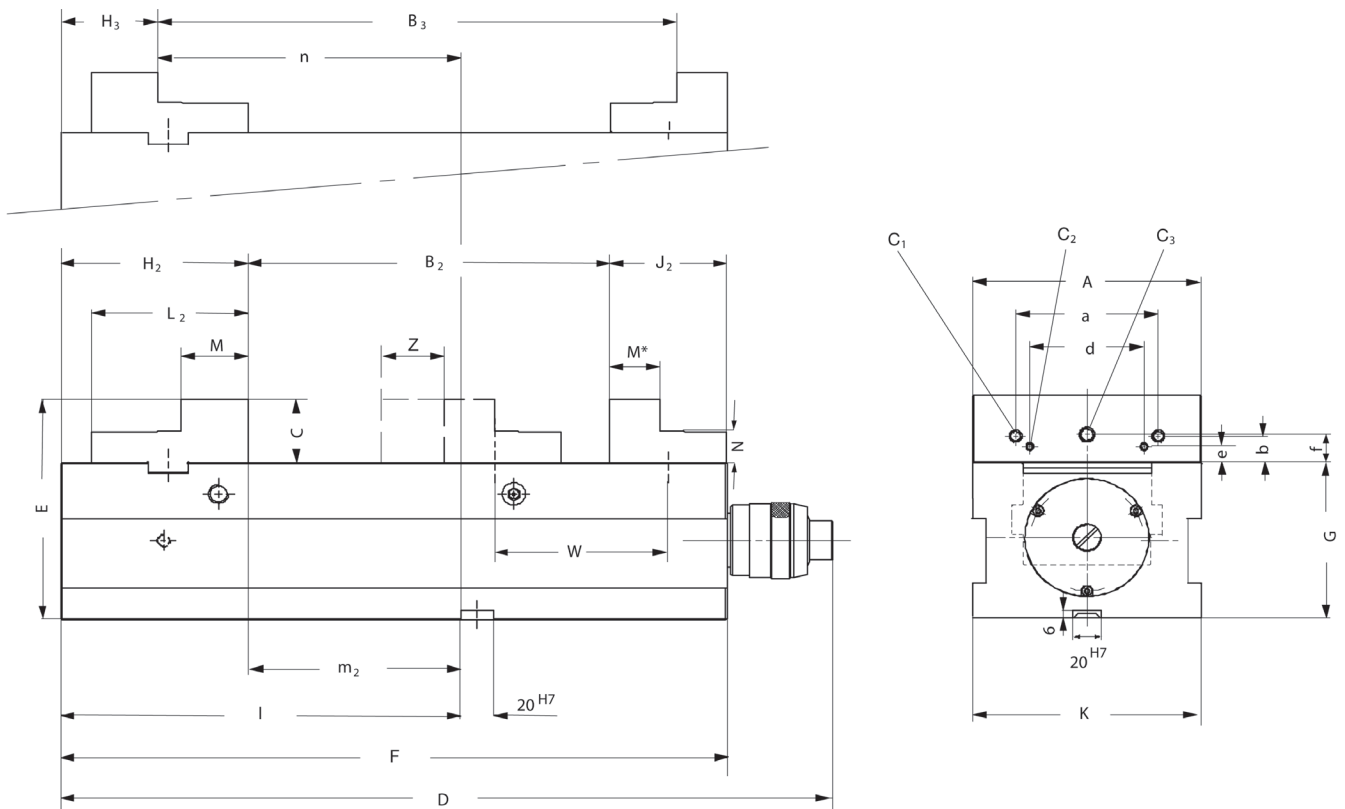

Оснастка для RKG-L

Инструментальная группа A37
Тип 743-50 стандартные сменные губки SA
с возможностью переворота



Идент.номер	Размер	Ширина	Высота
162628	125	125	40
162629	160	160	50
162984	200	200	60

Инструментальная группа A37
Тип 743-51 ступенчатые губки SB
с возможностью переворота



Идент.номер	Размер	Ширина	Высота
160343	125	125	40
162630	160	160	50
162985	200	200	60

Инструментальная группа A37
Тип 743-72 несущие губки TB
Без поворотных остроугольных вставок



Идент.номер	Размер	Ширина	Высота
165856	125	125	20
166218	160	160	25

Инструментальная группа A37
Тип 746-50 нормальные губки SGN
одна сторона гладкая, одна сторона с канавками, закаленные и шлифованные

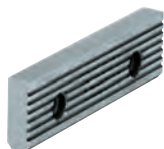

Идент.номер	Размер	Ширина	Высота
158897	125	125	39,7
152755	160	160	49,6
152759	200	200	62,6

Инструментальная группа A37
Тип 746-50 нормальная губка с тонкой насечкой SGNf
С возможностью переворота, для повышения специфического давления (более высокое удерживающее усилие), одна сторона с тонким рифлением, одна сторона с продольными канавками

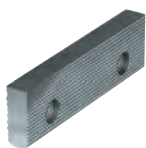

Идент.номер	Размер	Ширина	Высота
163225	125	125	39,7
156197	160	160	49,6
156198	200	200	62,6

Инструментальная группа A37
Тип 721 призматические губки SPR

С шлифованными вертикально и горизонтально призмами, закаленные, для использования совместно с SGN; предназначены только для систем с зажимом двух деталей

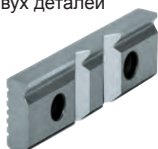

Идент.номер	Размер	Ширина	Высота	Диапазон зажима	
				горизонтальный	вертикальный
082363	125	135	39,6	4-20	6-40
082364	160	160	49,6	5-29	7-48
082365	200	200	62,6	6-37	8-56

Оснастка для RKG-L

Инструментальная группа A37
Тип 721-52 нормальные губки SGNA
С переставляемым упором базирования заготовок, закаленные и шлифованные; предназначаются только для систем с зажимом двух заготовок

Идент.номер	Размер	Ширина	Высота
150740	125	135	39,6
150741	160	160	49,6

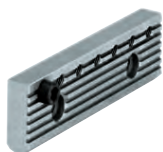

Инструментальная группа A37
Тип 721 подтягивающие губки SNF
С пружинной пластиной, закаленные и шлифованные

Идент.номер	Размер	Ширина	Высота
077105	125	135	39,6
077106	160	160	49,6
077107	200	200	62,6

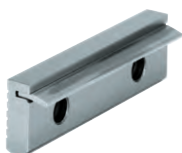

Инструментальная группа A37
Тип 728-00 призматические губки и нормальные губки SBO
Незакаленные и вороненые, с опорой для заготовок; для BOF и BSS

Идент.номер	Размер	Ширина	Высота	Диапазон зажима	
				горизонтальный	вертикальный
317260	125	135	39,8	3-13	6-40
317261	160	160	49,8	5-22	7-48



Инструментальная группа A37
Тип 743-74 поворотные острозубые вставки для несущих губок 743-72

Идент.номер	Размер	Ø	Высота
165854	125	28	10
166216	160	30	10



Инструментальная группа A37
Тип 744
вращающаяся рукоятка для прямого хвата, наружный шестигранник

Идент.номер	Объем поставки	Размер	шестигранник	A	L
134600	штука	125/160/200	14	104	160

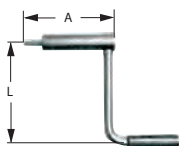

Инструментальная группа A37
Тип 743-19
Угловой привод 90°

Идент.номер	Объем поставки	Размер	A	B	C
158339	штука	125	133	106	98
158888	штука	160/200	166	111	98

